

IVECO

Guida la strada del cambiamento



Drive the new way.

IVECO *T-WAY*



Drive the new way.

L'IVECO T-Way è il veicolo ideale per chi affronta le missioni più impegnative nelle condizioni più estreme. Grazie alla combinazione perfetta di robustezza, affidabilità e comfort, è progettato per soddisfare le tue esigenze e superare tutte le tue aspettative in termini di produttività, capacità di carico utile e sicurezza.

Inoltre, grazie alla leggendaria robustezza del telaio e dei componenti, è costruito per portare a termine missioni off-road estreme con una MTT di 40 tonnellate che lo rende leader nel mercato. L'HI-TRACTION e le avanzate soluzioni ingegneristiche e tecnologiche garantiscono prestazioni sempre elevate nelle applicazioni off-road più impegnative e negli ambienti più sfavorevoli.

L'IVECO T-Way porta l'esperienza a bordo a un livello superiore grazie a una nuova cabina progettata intorno alle esigenze degli autisti, integrando le caratteristiche più all'avanguardia della gamma IVECO Way per offrire un ambiente estremamente confortevole e sicuro. Le innovative funzioni di connettività aprono le porte a una serie di servizi sviluppati per rendere più semplice la vita dell'autista e massimizzare i tempi di esercizio del veicolo.

L'IVECO T-Way, il mezzo pesante più affidabile e produttivo nel settore delle costruzioni, è sempre all'altezza delle sfide più impegnative. Niente può fermarlo.



07	Robustezza e affidabilità	26	Scegli la combinazione giusta per te
08	Nuovo design funzionale	28	IVECO ON
13	Comfort di guida eccezionale	32	Scopri IVECO DRIVER PAL, il tuo compagno di viaggio digitale
14	IVECO DRIVER PAL	34	ELEMENTS
16	Mobilità e sicurezza su qualunque terreno	36	IVECO Accessories
18	Versatilità elevata che si adatta alle tue missioni	37	IVECO Services
20	Betoniera	38	Scegli il tuo modello di IVECO T-Way
22	Cassone ribaltabile		
24	Un'ampia varietà di missioni		

Robustezza e affidabilità.

IVECO T-Way è stato progettato e costruito per garantire affidabilità e durata nelle sfide e negli ambienti più impegnativi. La leggendaria robustezza del telaio in acciaio ad alta resistenza con un'intelaiatura spessa 10 mm e l'elevata resistenza del sistema di sospensioni contribuiscono a garantire prestazioni eccellenti nelle condizioni più estreme.

I nuovi assali posteriori e le sospensioni pneumatiche di nuova concezione per assali tandem sono stati testati nelle condizioni più ostili.

La riprogettazione di una serie di componenti contribuisce a un'ottimizzazione del peso a vuoto fino a 500 kg, aumentando la capacità di carico utile di IVECO T-Way.



Nuovo design funzionale.

La cabina è stata interamente riprogettata con un'attenzione particolare a quelle funzionalità che facilitano l'autista nello svolgimento delle proprie attività quotidiane, attraverso dotazioni che migliorano la visibilità, proteggono da detriti e molto altro. Inoltre, il nuovo design semplifica le operazioni di manutenzione e riparazione, rendendo più facile la sostituzione di componenti. Il layout del telaio è stato completamente rivisto per consentire agli allestitori una personalizzazione all'insegna della semplicità.

- 1 FUNZIONALITÀ DI SICUREZZA MIGLIORATE: LDWS, ESP ED EBS
- 2 NUOVO MONTANTE AD ALTA EFFICIENZA AERODINAMICA
- 3 DESIGN DEGLI SPECCHIETTI OTTIMIZZATO
- 4 DESIGN DELLA CALANDRA
- 5 FANALI ANTERIORI FULL LED E GRIGLIA DI PROTEZIONE
- 6 GRADINO PIEGHEVOLE
- 7 PARAURTI DIVISO IN PIÙ PARTI
- 8 TELAIO POSTERIORE A SEZIONE COSTANTE

- 9 ASSALE POSTERIORE CON RIDUZIONE AI MOZZI E FRENI A DISCO (PER LE TRAZIONI PARZIALI)
- 10 TELAIO ESTREMAMENTE ROBUSTO CON SPESSORE DELL'INTELLAIATURA DI 10 mm
- 11 CONFIGURAZIONI ASSALI MULTIPLE
- 12 OTTIMIZZAZIONE DEL PESO A VUOTO FINO A 500 kg SCELTA DI SOSPENSIONI MECCANICHE E PNEUMATICHE
- 13 PRESTAZIONI DEI FRENI MIGLIORATE CON NUOVI FRENI A DISCO E ASSALI ANTERIORI
- 14 OFFERTA COMPLETA DI PTO
- 15 CAMBIO AUTOMATIZZATO HI-TRONIX DISPONIBILE



VOLANTE

Tutte le funzioni fondamentali del veicolo a portata di mano

BLOCCO CHIAVI

Accendi e spegni il motore semplicemente premendo il pulsante Start/Stop

SENSORE CREPUSCOLARE E DI PIOGGIA

Per l'attivazione automatica di fanali anteriori e tergicristalli

SISTEMA DI CLIMATIZZAZIONE INTEGRATO

Riscaldamento, ventilazione e aria condizionata con funzione Eco mode

INFOTAINMENT

Porta i tuoi contenuti digitali a bordo con la funzione di mirroring per smartphone e molte altre funzioni innovative



Comfort di guida eccezionale.

L'intera area dedicata all'autista è stata creata per offrire il miglior ambiente di guida in assoluto, con caratteristiche ergonomiche straordinarie, un layout dei comandi ottimale, maggiore spaziosità e una visibilità eccellente. Tutto è studiato con attenzione nei minimi dettagli, per soddisfare le aspettative dell'autista.



Personalizza i tuoi sedili con il rivestimento in tessuto o vinile e le cinture di sicurezza di colore rosso e goditi il lussuoso comfort delle sedute.



Scegli tra il volante soft-touch o in pelle, entrambi disponibili nella forma classica o con la distintiva base piatta.

IVECO ON

IVECO
DRIVER
PAL

just ask | alexa

IVECO DRIVER PAL.

Il sistema IVECO DRIVER PAL porta l'esperienza di guida a livelli straordinari, trasformando il veicolo nel partner ideale per qualsiasi autista.

"Alexa apri MYIVECO"

"Alexa chiedi a MYIVECO
dov'è il mio veicolo"

"Alexa,
com'è il tempo oggi?"

"Alexa, chiedi a MYIVECO
qual è il livello di carburante"

"Alexa, chiedi a MYIVECO
di cercare un ristorante"

"Alexa, chiedi a MYCOMMUNITY
se ci sono nuovi messaggi"

COMFORT

Nella cabina intelligente, con Alexa totalmente integrata nel veicolo, gli autisti possono interagire con il mezzo e azionare tutti i comandi utilizzando nient'altro che la voce.

SICUREZZA

Il compagno di viaggio digitale offre agli autisti un'esperienza di guida più sicura e con minori distrazioni, permettendo loro di occuparsi delle mansioni secondarie usando solo la voce, per poter rimanere sempre concentrati.

PRODUTTIVITÀ

L'innovativo servizio di comandi vocali consente agli autisti di gestire la pianificazione degli itinerari, verificare lo stato del veicolo e chiedere assistenza per evitare ritardi e fermi imprevisti, grazie a informazioni su traffico, condizioni meteorologiche e altri inconvenienti lungo il percorso, utilizzando solamente la voce.

COMMUNITY

IVECO DRIVER PAL mette in collegamento la community di autisti, consentendo loro di comunicare in sicurezza e condividere informazioni e suggerimenti sugli itinerari, il tutto senza che la lingua costituisca una barriera, poiché il compagno di viaggio digitale di IVECO traduce automaticamente tutti i messaggi.

Mobilità e sicurezza su qualunque terreno.

L'IVECO T-Way può contare su un'ampia gamma di caratteristiche e funzionalità che consentono di completare ogni tipo di missione in modo impeccabile, garantendo una produttività sempre elevata su qualunque terreno e in tutte le condizioni. Porterà a termine la tua missione in modo efficiente, assicurando i massimi livelli di sicurezza on-road e off-road.

Cambio HI-TRONIX con funzionalità off-road

Il cambio automatizzato HI-TRONIX a 16 velocità ti permette di beneficiare di una serie di funzionalità tra cui Rocking mode, Off-road mode e Creep mode e 4 velocità in retromarcia, per affrontare con facilità le più difficili condizioni off-road.

Concezione interamente modulare delle sospensioni

L'IVECO T-Way offre la massima flessibilità grazie a una scelta di sospensioni pneumatiche e meccaniche, sia paraboliche sia semiellittiche.

Trazione integrale e trazione parziale

L'IVECO T-Way offre una line-up completa di modelli a trazione integrale e modelli a trazione parziale per soddisfare i requisiti di ogni tipo di missione, anche la più impegnativa.



Miglioramenti in termini di prestazioni dei freni e della sicurezza

La nuova architettura del sistema di frenata di emergenza (EBS) insieme ai freni a disco su tutte le ruote hanno nettamente migliorato le prestazioni del veicolo e, di conseguenza, la sicurezza dell'autista, del veicolo e degli altri utenti della strada.

HI-TRACTION: che cos'è

Il sistema HI-TRACTION si attiva automaticamente per fornire un'ulteriore trazione idraulica anteriore quando necessario ed evitare lo slittamento dell'assale posteriore su superfici sdruciolevoli. Offre tutti i vantaggi della trazione integrale in termini di aderenza, manovrabilità e sicurezza di guida.

HI-TRACTION: come funziona

1. Il sistema HI-TRACTION può essere attivato manualmente mediante un pulsante presente in cabina, il quale consente di passare dalla modalità "Non attivo" alla modalità "Ready to engage".
2. Il sistema funziona in background ed è pronto ad attivarsi quando serve.
3. Se necessario, il sistema passa in automatico alla modalità "Attivo" e fornisce una trazione anteriore in caso di slittamento dell'assale posteriore.
4. Il sistema viene disattivato quando:
 - L'autista preme il pulsante nella cabina.
 - Il veicolo ritorna in condizioni di guida e di velocità normali.
 - La temperatura dell'olio nel circuito idraulico supera i 90 °C.

La modalità Boost si attiva a ogni partenza da fermo (da 0 a 3 km/h) per migliorare la trazione e ridurre l'usura della frizione.

Coppia fino a 12.500 Nm disponibile sull'assale anteriore.
Con la modalità boost hai tutta la trazione necessaria persino nelle partenze da fermo.

Coppia max. assale anteriore	Fino a 12.500 Nm
Peso del sistema	Circa 400 kg
Intervallo di attivazione	0-45 km/h
Cambio di marcia	Automatizzato
Presenza di forza	PTO motore

Versatilità elevata che si adatta alle tue missioni.

L'IVECO T-Way è un veicolo estremamente versatile: grazie alla sua leggendaria robustezza, all'elevata capacità di carico utile, all'ottimizzazione del peso a vuoto e all'ampia offerta di caratteristiche e componenti, può essere personalizzato per adattarsi perfettamente ai requisiti delle tue missioni.



Betoniera.

L'IVECO T-Way è progettato per trasportare carichi utili elevatissimi su qualunque terreno. È possibile installare betoniere con una portata elevata fino a 12 m³ per una MTT di 40 tonnellate.

- 1 VISIBILITÀ DIRETTA E INDIRETTA MIGLIORATA**
Il design aerodinamico degli specchietti e il loro posizionamento ottimizzato migliora ulteriormente la visibilità. Il cristallo posteriore delle cabine AD/AT offre una visibilità eccellente sul retro del veicolo
- 2 NUOVI ESP E LDWS**
Funzionalità per il miglioramento della sicurezza
- 3 MOTORI AD ALTA EFFICIENZA E POTENZA**
Il motore da 13 litri garantisce tutta la potenza di cui hai bisogno insieme a un'eccezionale efficienza dei consumi
- 4 PRESA DI FORZA IDEALE**
L'IVECO T-Way offre la possibilità di scegliere tra una gamma di PTO permanentemente inserite che, grazie alla nuova PTO tipo sandwich, sono in grado di generare fino ad un massimo di 2.300 Nm, l'ideale per un corpo betoniera combinato con una pompa per calcestruzzo
- 5 CAMBIO MECCANICO O AUTOMATIZZATO**
Il cambio automatizzato regala un comfort di guida superiore, pensato per i veicoli solitamente utilizzati per percorsi brevi e spesso in condizioni di traffico

- 6 NUOVA ARCHITETTURA ELETTRONICA HI-MUX**
Connettività e interfacce degli allestimenti più ampie, per una maggiore facilità di allestimento
- 7 MANOVRABILITÀ ECCEZIONALE**
La gamma di configurazioni degli assali e di passi offre una manovrabilità e un raggio di sterzata eccellenti
- 8 OTTIMIZZAZIONE DEL PESO A VUOTO FINO A 500 KG, IN BASE AL NUMERO DEGLI ASSALI, GRAZIE A:**
 - Nuovo supporto in un unico pezzo del sistema di sospensioni
 - EBS e freni a disco
 - Cerchi in lega (opzionali)
 - Serbatoi d'aria in alluminio (opzionali)
- 9 TELAIO ROBUSTO**
La forza leggendaria del telaio, con la sua intelaiatura da 10 mm di spessore a sezione costante, consente di trasportare betoniere ad elevata capacità
- 10 FRENI A DISCO ANTERIORI E POSTERIORI**
I freni a disco assicurano una decelerazione migliore e comportano minori costi di manutenzione e una minore usura



Cassone ribaltabile.

L'IVECO T-Way ti accompagnerà ovunque, trasportando carichi utili elevati in qualunque situazione, che si tratti di strade sterrate o terreni off-road impegnativi, con qualunque condizione atmosferica e negli ambienti più estremi.

- 1 VISIBILITÀ DIRETTA E INDIRETTA MIGLIORATA**
Il design aerodinamico degli specchietti e il loro posizionamento ottimizzato migliora ulteriormente la visibilità. Il cristallo posteriore delle cabine AD/AT offre una visibilità eccellente sul retro del veicolo
- 2 NUOVI ESP E LDWS**
Funzionalità per il miglioramento della sicurezza
- 3 MOTORI**
L'offerta comprende una selezione di motori con due cilindrata da 9 e 13 litri, per fornire la potenza ideale e la coppia più adatta alla tua missione
- 4 ASSALE ANTERIORE**
Sospensione a balestra fino a 9 tonnellate
- 5 ACCESSO COMODO E SICURO**
Maniglie e gradini ben posizionati garantiscono un accesso sicuro alla cabina e al ponte ribaltabile. Il gradino più basso a scomparsa è sospeso tramite tiranti in gomma per assorbire meglio gli urti
- 6 FRENI A DISCO ANTERIORI E POSTERIORI NELLA CONFIGURAZIONE A TRAZIONE PARZIALE**
I freni a disco assicurano una migliore decelerazione, comportano minori costi di manutenzione e una minore usura

- 7 TIPOLOGIE DI CAMBIO**
Manuale o automatizzato: scegli la trasmissione che fa per te in base al tipo di missione stradale – massimizza il comfort e la sicurezza riducendo i costi di esercizio
- 8 PRESA DI FORZA**
Il circuito idraulico di sollevamento del cassone è messo in funzione da una presa di forza azionata dal cambio o dal motore che fornisce la potenza necessaria per far funzionare tutti i tipi di cassoni ribaltabili
- 9 SOSPENSIONI POSTERIORI**
L'IVECO T-Way offre la possibilità di scegliere tra sospensioni a balestra o pneumatiche abbinabili a tutte le configurazioni. Le sospensioni pneumatiche ottimizzano il comfort e consentono di ridurre l'altezza di carico del veicolo
- CONFIGURAZIONI ASSALI MULTIPLE**
Scegli tra un'ampia varietà di configurazioni per soddisfare in pieno le tue esigenze
- 10 AMPIA OFFERTA DI TELAI**
Scegli tra un'ampia gamma di passi di misura compresa tra i 3.300 mm e i 5.820 mm e una vasta selezione di lunghezze dello sbalzo posteriore
- 11 CARICO UTILE**
Grazie al suo robusto telaio e all'ottimizzazione del peso, l'IVECO T-Way è progettato per essere dotato di cassoni ribaltabili ad alta capacità per trasportare carichi utili elevati



Un'ampia varietà di missioni.

Gru e piattaforme

L'IVECO T-Way può adattarsi a qualsiasi tipo di gru, dai pianali semplici alle gru con piattaforma. La robustezza e il concept modulare del veicolo consentono di installare le gru sul retro della cabina, in posizione centrale o nella parte posteriore del veicolo, senza compromettere la stabilità.

Trasporto del legname

L'IVECO T-Way fornisce la potenza elevata di cui hai bisogno e offre le caratteristiche ideali per caricare, trasportare e scaricare il legname con facilità. Trasporterà comodamente i tronchi attraversando foreste, boschi e strade, fino alla destinazione prevista: i nostri motori ad elevata potenza, il telaio robusto, l'elevata capacità di carico utile e la trazione idrostatica sono tutte caratteristiche progettate per le missioni più complesse.

Grazie all'HI-TRACTION puoi contare su tutta la trazione necessaria per trasportare un carico utile maggiore. Pur vantando una leggerezza superiore rispetto alla trazione integrale, ti offre tutta l'aderenza necessaria sulle strade sterrate, anche dopo che il veicolo è stato scaricato. È disponibile anche con la nuova funzione Creep mode, che scollega completamente la catena cinematica consentendoti di spostare il veicolo solamente mediante la potenza idrostatica.

Autospurgo

L'IVECO T-Way è ottimizzato per l'installazione agevolata di un corpo per lo spurgo pozzi neri e per fornire tutte le funzionalità necessarie. La performance elevata è un requisito essenziale in questo tipo di missioni e la nuova PTO tipo sandwich indipendente dalla frizione e progettata per sviluppare fino a 2.300 Nm, fornisce l'elevata coppia richiesta.

Semirimorchio con cassone ribaltabile

I trattori dell'IVECO T-Way nella configurazione 6x4 coniugano il meglio dell'efficienza dei consumi con le più avanzate tecnologie in termini di sicurezza della nuova cabina. Grazie a queste caratteristiche sarà facile affrontare le condizioni più difficili nei cantieri, garantendo al contempo produttività e sicurezza ai massimi livelli e un eccellente Costo Totale di Esercizio.

Calcestruzzo (pompe, betoniere, betonpompe)

Con l'IVECO T-Way è possibile soddisfare qualsiasi esigenza di cantiere per il calcestruzzo, da una semplice betoniera fino a pompe e betonpompe. L'introduzione sul veicolo di una gamma completa di PTO in varie posizioni consente di soddisfare le esigenze di qualsiasi applicazione con coppia superiore a 2.000 Nm.

Servizi di pubblica utilità

Grazie all'ampia scelta di configurazioni e all'estrema versatilità, la gamma IVECO T-Way è in grado di soddisfare i requisiti di numerose applicazioni, tra cui la pavimentazione stradale, lo sgombero della neve, la raccolta dei rifiuti e i servizi stradali.



Scegli la combinazione giusta per te.

L'approccio modulare e orientato alla missione dell'IVECO T-Way, l'ampia scelta di dotazioni e componenti, la robustezza strutturale e il basso peso a vuoto contribuiscono a fornire la massima flessibilità nell'adattamento dei veicoli ai requisiti specifici di un'ampia varietà di applicazioni.

Cabine.

L'offerta di cabine dell'IVECO T-Way include un'ampia selezione in grado di adattarsi alle tue missioni: la cabina lunga **AT** con tetto alto o basso e la cabina corta **AD** con tetto basso.

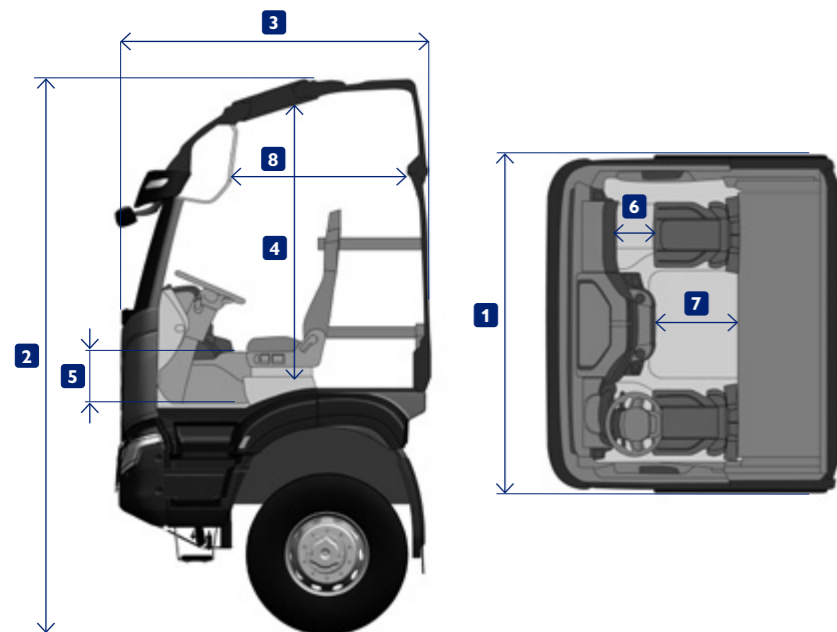

LEGENDA

- 1 LARGHEZZA
- 2 ALTEZZA COMPLESSIVA
- 3 LUNGHEZZA
- 4 ALTEZZA DAL PAVIMENTO AL TETTO, CENTRO CABINA
- 5 ALTEZZA DEL TUNNEL
- 6 SPAZIO UTILIZZABILE DAL PASSEGGERO
- 7 SPAZIO UTILIZZABILE INFERIORE
- 8 SPAZIO UTILIZZABILE SUPERIORE

		1	2	3	4	5	6	7	8		
	Tetto	Larghezza (mm)	Altezza complessiva (mm)	Lunghezza (mm)	Altezza dal pavimento al tetto, centro cabina (mm)	Altezza del tunnel (mm)	Spazio utilizzabile dal passeggero (mm)	Spazio utilizzabile inferiore (mm)	Spazio utilizzabile superiore (mm)	Letto ⁽²⁾	Gradini di ingresso
AT	Alto	2.300	3.750 ⁽¹⁾	2.150	1.850	340	370	470	480	1 (2)	3
	Basso	2.300	3.100 ⁽¹⁾	2.150	1.250	340	370	470	-	1	
AD	Basso	2.300	3.100 ⁽¹⁾	1.700	1.250	340	370	-	-	0	3

Le dimensioni possono variare in base al modello

Nota
⁽¹⁾ Misure approssimative, che possono variare in base al tipo di sospensioni e ad altre variabili
⁽²⁾ Lettino superiore opzionale

Cabina AT
 Lettino inferiore: lunghezza 1.950 mm, larghezza 540 mm;
 lettino superiore: lunghezza 1.850 mm, larghezza 680 mm

Motori.

L'IVECO T-Way mette a disposizione un'ampia selezione di motori Euro VI in versione diesel, per adattarsi a qualsiasi applicazione. I motori, con due diverse cilindrata e gamme di potenza che variano da 340 a 510 CV, sono i migliori della categoria.

LINE-UP MOTORI DIESEL

Motore	Cilindrata (litri)	Potenza			Coppia		Turbo	Sistema di post-trattamento	Normativa emissioni
		CV	kW	giri/min	Nm	giri/min			
Cursor 9	8,7	340	251	1.710 – 2.200	1.400	1.100 – 1.710	WG	HI-SCR	Euro VI
		360	265	1.530 – 2.200	1.650	1.200 – 1.530	WG		
		410	302	1.370 – 1.900	2.100	900 – 1.370	WG		
Cursor 13	12,9	450	332	1.440 – 1.900	2.200	870 – 1.440	eVGT		
		510	375	1.560 – 1.900	2.300	900 – 1.560	eVGT		



Cursor 9



Cursor 13

PRESA DI FORZA

		Dipendente / Indipendente dalla trasmissione	Connessione	Rapporto	Coppia (Nm)	Rotazione
PTO motore	Commutabile	Indipendente	Pompa / Flangia	1,12 / 1,14	800	Opposta al motore
	Non commutabile			1,14 / 1,195		
PTO tipo sandwich	Commutabile	Indipendente	Flangia	1,02 / 1,27 / 1,56	1.602 – 2.300	Uguale al motore
PTO Multipower	Commutabile	Indipendente	Flangia	1,29	900	Uguale al motore
	Non commutabile					
PTO al cambio	NH/1b – NH/1c	Dipendente	Pompa / Flangia	1,00	1.000	Opposta al motore
	NH/4b – NH/4c			0,90 / 1,28	430	
	NTX/10b – NTX/10c			0,91 / 1,09 / 1,28 / 1,59	490 – 720	Uguale al motore
	N221/10b – N221/10c			1,23 / 1,48 / 1,91 / 2,19	470 – 870	
	NTX/10c+bR			(0,91-1,28) / (1,09-1,59)	490 – 720	

IVECO ON

è un nuovo mondo di servizi integrati e soluzioni per il trasporto.

Un chiaro beneficio per i nostri Clienti.

IVECO ON è sempre al tuo fianco, offrendo al tuo business tutti i vantaggi dell'offerta di servizi che hai scelto:



Per gestire la tua flotta con la massima efficienza, attraverso il monitoraggio di consumi e stile di guida degli autisti, la pianificazione delle missioni, e l'ottimizzazione degli itinerari



Per mantenere i veicoli sempre operativi, anticipando ed evitando guasti imprevisti mediante un servizio di assistenza su strada sempre presente



Per concentrarti unicamente sul tuo lavoro, senza preoccupazioni, sapendo che ci prenderemo cura di te, del tuo autista e del tuo veicolo, grazie ai servizi di monitoraggio e alla reportistica specifica, oltre all'assistenza del compagno di viaggio digitale IVECO DRIVER PAL



Per ricevere un'assistenza specializzata grazie alla nostra offerta di contratti su misura



Per completare l'offerta IVECO ON scegliendo i ricambi e gli accessori originali IVECO

Creato da IVECO per aiutarti ad aumentare la competitività, redditività, sostenibilità e semplicità di gestione del tuo business

Un'offerta flessibile e personalizzabile sulla base dei requisiti de tuo lavoro e delle tue mission: dai servizi connessi per massimizzare il potenziale dei tuoi veicoli fino a una serie completa di soluzioni su misura, per sostenerti in ogni fase del percorso.





Pacchetto Smart.

Il Pacchetto Smart, sempre incluso in tutti i veicoli della gamma IVECO Way, offre i vantaggi di IVECO ON CARE e IVECO ON UPTIME forniti con i seguenti servizi:

Portale IVECO ON e App IVECO ON

Accedi al portale IVECO ON per gestire i servizi disponibili e le autorizzazioni per l'IVECO ON Easy Way App.

Monitoraggio veicolo e assistenza a distanza

Lo strumento per la diagnostica a distanza, i teleservizi e gli aggiornamenti software Over-the-air garantiscono un approccio proattivo e massimizzano i tempi di esercizio del veicolo, anticipando eventuali guasti e fermi.

L'IVECO ON Easy Way App semplifica la tua vita a bordo

Controlla le funzionalità della cabina e del veicolo direttamente dal tuo smartphone: servizio di assistenza da remoto, Over-the-air update e controllo della cabina, tutto a portata di mano. Ora con l'integrazione di IVECO DRIVER PAL potrai accedere facilmente alle Skill MYIVECO e MYCOMMUNITY. Notifiche push ti aggiorneranno sullo stato del veicolo, e con un semplice QR code potrai accoppiare il tuo telefono con il veicolo.

Pacchetto Premium.

Il Pacchetto Premium offre tutti i servizi inclusi nel Pacchetto Smart e in più tutti i vantaggi di IVECO ON CARE, UPTIME, FLEET e M&R. Garantisce un follow-up sui dati inviati dal veicolo mettendoti in contatto con gli esperti di IVECO, i quali ti suggeriranno come utilizzarli nel modo migliore. Potrai aggiungere al pacchetto le opzioni modulari che desideri.

Gestione della flotta

Ti aiuta a monitorare il consumo di carburante dei veicoli e gli autisti, pianificare le loro attività quotidiane, ottimizzare gli itinerari e gestire gli ordini di lavoro. Migliora le tue capacità di gestione della flotta grazie ai dati sulle giornate lavorative e alla geolocalizzazione degli autisti.

IVECO web API

L'interfaccia di programmazione delle applicazioni (API) consente l'integrazione flessibile dei dati nei sistemi del cliente e facilita la gestione dei dati generati da IVECO e dai veicoli di altri brand con un unico strumento. Inoltre trasmette la posizione GPS, segnala spie sul cluster e codici di errore del veicolo.



Gestione della cabina IVECO Assistance Non-Stop Assistente alla guida Servizio di assistenza a distanza

Scopri IVECO DRIVER PAL, il tuo compagno di viaggio digitale.

IVECO ON

IVECO
DRIVER
PAL



IVECO DRIVER PAL ti permette di portare a bordo i tuoi contenuti digitali, interagire vocalmente con il veicolo e la community di autisti e accedere ai servizi connessi attraverso i comandi vocali di Amazon Alexa. In questo modo, potrai godere di una migliore esperienza di guida, tenendo le mani ben salde sul volante e gli occhi concentrati sulla strada.*

Nuove caratteristiche per un'esperienza di guida eccezionale

La richiesta vocale "Apri MYIVECO" aiuterà l'autista a destreggiarsi tra i comandi più utilizzati e restare sempre connesso, per una interazione più rapida e naturale.



Puoi usufruire delle skill associate durante tutta la giornata: mentre guidi, quando riposi all'interno della cabina o anche da casa, attraverso un dispositivo dotato di Alexa o l'App dedicata.

"Alexa, chiedi a MYIVECO di passare all'illuminazione ambiente"



"Alexa, chiedi a MYIVECO di impostare il riscaldamento a 20 °C"



* Attiva le Skill IVECO DRIVER PAL direttamente dall'IVECO ON Easy Way App, basta seguire i passaggi del tutorial. È facile!

Per permetterti di lavorare in maniera ancora più confortevole e sicura a bordo o dall'ufficio, IVECO ha sviluppato due funzionalità di Alexa: Skill MYCOMMUNITY e Skill MYIVECO in collaborazione con Amazon web services.*

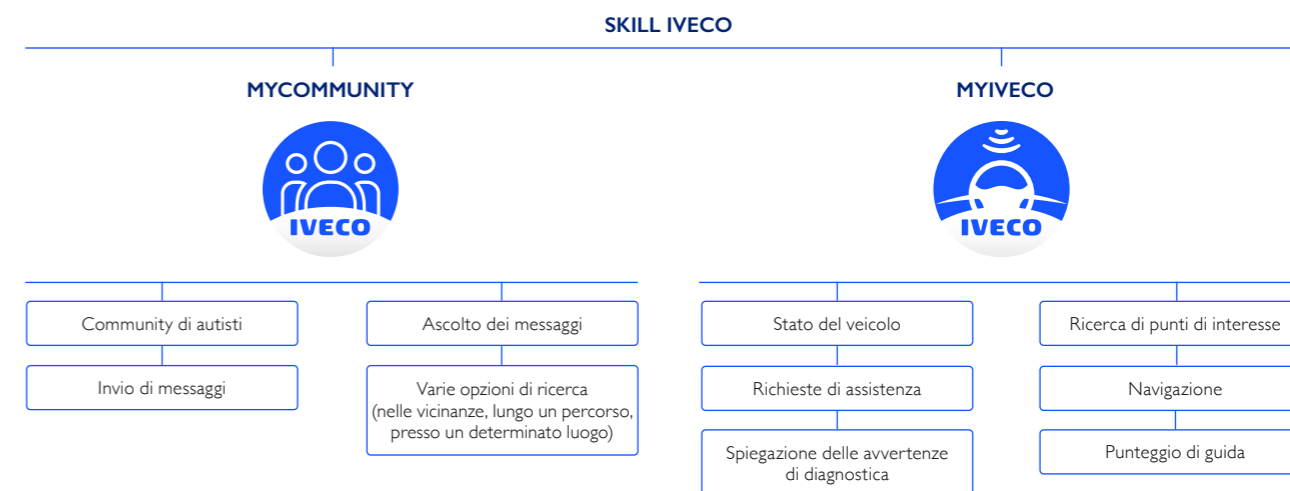

Skill MYCOMMUNITY.

Interagisci con la community di autisti

L'esclusiva Skill MYCOMMUNITY ti permette di fare affidamento sul sostegno della community di autisti. È possibile scambiarsi informazioni su code e ingorghi o suggerimenti su dove fermarsi a riposare lungo il percorso. E la lingua non è un problema, perché i messaggi vengono tradotti simultaneamente nella tua lingua.

La App MYCOMMUNITY è gratuita e disponibile per tutti gli autisti.

Skill MYIVECO.

Usi l'esclusiva collaborazione connessa di IVECO DRIVER PAL

Insieme alla Connectivity Box, IVECO DRIVER PAL ti permette di controllare il livello di carica della batteria, la pressione degli pneumatici e i livelli dei fluidi. È possibile anche impostare una destinazione sul navigatore o prenotare una sosta di assistenza presso la più vicina officina IVECO. Scopri tutti i vantaggi di una relazione collaborativa con il tuo veicolo!

La Skill MYIVECO utilizza la Connectivity Box per la trasmissione dei dati: ricordati di attivare il Pacchetto Smart per comunicare vocalmente con il veicolo.

* Amazon, Alexa e tutti i relativi marchi sono marchi registrati di Amazon.com, Inc. o delle sue società affiliate

ELEMENTS.

Scegli i servizi che meglio si adattano alla tua attività.

L'IVECO T-Way offre un'estesa gamma di servizi che possono essere personalizzati sulla base delle tue esigenze specifiche, per mantenere il tuo veicolo in forma smagliante e aumentare il rendimento della tua azienda.

L'IVECO T-Way introduce un nuovo livello di personalizzazione tramite la connettività. I dati ricevuti dal veicolo in tempo reale ci consentono di offrirti **piani di manutenzione personalizzati** basati sul reale utilizzo del tuo IVECO T-Way – un abbinamento perfetto al tuo business.

In alternativa, la nostra gamma **ELEMENTS** offre un'eccezionale **flessibilità** che ti permette di scegliere la combinazione di servizi di manutenzione e garanzia estesa che preferisci, arricchendo ulteriormente il pacchetto con delle coperture aggiuntive.

MANUTENZIONE

- Manutenzione
- Ingrassaggio
- Cambio olio e fluidi secondo quanto previsto dal libretto di "Uso e Manutenzione"

CATENA CINEMATICA

- Riparazione:
 - Motore
 - Iniezione
 - Cambio
 - Albero di trasmissione e ponti



ALTRE RIPARAZIONI

- Tutte le riparazioni non incluse nell'elemento Catena Cinematica es. impianto elettrico

FRENI E FRIZIONI

- Frizione
- Pastiglie freni
- Dischi freni
- Tamburi
- Guarnizioni frenanti per freni a tamburo



I principali "elementi" che compongono l'offerta (manutenzione, catena cinematica, altre riparazioni, freni e frizioni) possono essere combinati insieme per creare il contratto che si adatta meglio al tuo business. La seguente tabella riassume tutte le possibili combinazioni.

CONTRATTI DI MANUTENZIONE PROGRAMMATA E RIPARAZIONE

	Manutenzione	Catena cinematica	Altre riparazioni	Freni e frizioni
3XL-LIFE	•	•	•	•
2XL-LIFE	•	•	•	
XL-LIFE	•	•		•
L-LIFE	•	•		
M-LIFE	•			•
S-LIFE	•			

ESTENSIONE DI GARANZIA

	Catena cinematica	Altre riparazioni
XTRA XTENDED LIFE	•	•
XTENDED LIFE	•	

Per le inclusioni/esclusioni, fare riferimento ai documenti contrattuali del proprio Mercato.

Un camion è molto più di un semplice veicolo: è il luogo in cui migliaia di persone vivono e lavorano ogni giorno. Ecco perché IVECO Accessories ha creato una gamma di prodotti su misura per soddisfare le esigenze degli autisti, migliorarne le prestazioni, ottimizzare lo stile e il livello di comfort del veicolo e introdurre nuove tecnologie di bordo.

Personalizza il tuo IVECO T-WAY in base alle esigenze del tuo business.

Personalizza il tuo IVECO T-Way e adattalo alle tue missioni, scegliendo tra una vasta gamma di accessori di alta qualità sviluppati per migliorare la visibilità, il comfort, la sicurezza e la redditività del tuo veicolo. Dettagli che fanno la differenza.



1



2



3



4

1 SICUREZZA E VISIBILITÀ

Scegli tra la gamma di accessori disponibili per aumentare la tua sicurezza durante la guida: durante le manovre i sistemi retrovisivi offrono una maggiore visibilità, garantita in tutte le direzioni anche dal faro consigliato in situazioni di emergenza o per manovre particolari.

3 COMFORT

I coprisedili e i tappetini IVECO Accessories sono perfettamente integrati con lo stile interno della cabina. La scelta del materiale soddisfa pienamente le esigenze per un adeguato compimento della missione.

2 REDDITIVITÀ

Per ridurre il TCO complessivo IVECO Accessories propone una vasta gamma di sistemi antisifone. I dispositivi in alluminio impediscono il furto di diesel, sono indistruttibili, consentono un rapido rifornimento e sono facili da installare.

4 HI-TECH A BORDO

I nostri accessori sono progettati per portare a bordo il massimo della produttività e del comfort per gli autisti. La macchina da caffè li aiuterà ad affrontare le lunghe giornate lavorative. La staffa da cruscotto su misura con presa USB sosterrà i loro dispositivi mobili mentre sono in carica.

La linea completa di accessori è illustrata anche nel [Catalogo Accessori](#) e nel [catalogo online](#), disponibile al seguente link: www.iveco-accessories.com/it



IVECO Genuine Parts rappresenta la migliore garanzia per **mantenere il valore del tuo nuovo IVECO T-Way** nel tempo, **evitando periodi di fermo non pianificati** e garantendo la sicurezza di persone e merci. IVECO offre inoltre la più ampia gamma di componenti nuovi e rigenerati, kit di assistenza e soluzioni telematiche per le esigenze di ciascuna fase del ciclo di vita del tuo IVECO T-Way. IVECO dispone di una rete di 6 depositi componenti in tutta Europa, su una superficie complessiva di 335.000 metri quadri, che gestiscono 400.000 part number e garantiscono la consegna 24 ore su 24 per 7 giorni alla settimana.



IVECO
0080048326000
Assistance Non-Stop



L'assistenza **IVECO Assistance Non-Stop** è sempre a disposizione, 24 ore su 24, 7 giorni su 7, per fornire assistenza in 36 paesi europei e aiutare i clienti in caso di fermo imprevisto dei propri veicoli. È possibile accedere al servizio tramite numero verde o tramite App dedicata.

L'App **IVECO Non-Stop** può essere utilizzata anche per prenotare anticipatamente le operazioni di riparazione del veicolo, non solo in caso di urgenza. Basta selezionare l'ora e il luogo (posizione attuale, officina o indirizzo specifico) e tramite l'App verrà notificata l'avvenuta prenotazione.

IVECO CAPITAL







IVECO CAPITAL è il brand di servizi finanziari che opera insieme a IVECO e offre una gamma completa di servizi di finanziamento, leasing e servizi accessori per i veicoli commerciali. Nel pacchetto possono essere inclusi l'estensione della garanzia, gli interventi di manutenzione e riparazione e vari tipi di assicurazione. Tutti i pacchetti finanziari possono essere personalizzati a seconda delle necessità del Cliente e si applicano a tutti i tipi di veicoli, sia a quelli nuovi che a quelli usati e riconvertiti*. Per ulteriori informazioni, contatta il tuo concessionario IVECO.



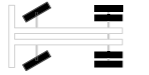
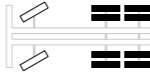
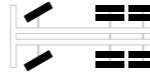



* Offerta finanziaria soggetta all'approvazione del credito. Le offerte e i prodotti possono subire variazioni a seconda del paese, in base alle normative locali fiscali e contabili.

Scegli il tuo modello di IVECO T-WAY.



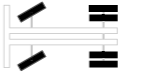

TRATTORE

		4x4 AWD	6x4 PWD	6x6 AWD
IVECO T-Way				
Tetto cabina	AT			
	AD	-		
Telaio		7,7 mm	10 mm	
Motore / cambio	Cursor 9	-		
	Cursor 13	Automatizzato / Manuale		
Configurazione del veicolo		Off		
Assale posteriore / sospensione	HR	Meccaniche / Pneumatiche		
Connectivity Box		Standard		
Passi (mm)		3.800	3.300	3.500



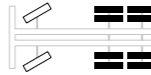
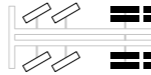

CABINATO

		4x4 AWD	6x4x4 AWD
IVECO T-Way			
Tetto cabina	AT		
	AD	-	
Telaio		7,7 mm	
Motore / cambio	Cursor 9	Automatizzato	-
	Cursor 13	Automatizzato	
Configurazione del veicolo		Off	
Assale posteriore / sospensione	HR	Meccaniche / Pneumatiche	Pneumatiche
Connectivity Box		Standard	
Passi (mm)		3.800 – 4.200 – 4.500	3.800 – 4.000

CABINATO

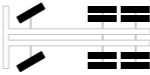
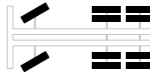
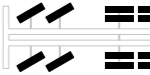
		6x4 PWD	8x4 (2+2) PWD
IVECO T-Way			
Tetto cabina	AT		
	AD	-	
Telaio		10 mm	
Motore / cambio	Cursor 9	-	
	Cursor 13	Automatizzato / Manuale	
Configurazione del veicolo		Off	
Assale posteriore / sospensione	HR	Meccaniche / Pneumatiche	
Connectivity Box		Standard	
Passi (mm)		3.300 – 3.500 – 3.800 – 4.200 – 4.500	4.250 – 4.500 – 4.750 – 5.020 – 5.820

CABINATO

		6x6 Light AWD	6x6 Heavy AWD	8x8 AWD
IVECO T-Way				
Tetto cabina	AT			-
	AD	-		
Telaio		7,7 mm	10 mm	
Motore / cambio	Cursor 9	Automatizzato	-	
	Cursor 13	Automatizzato		
Configurazione del veicolo		Off		
Assale posteriore / sospensione	HR	Meccaniche / Pneumatiche		
Connectivity Box		Standard		
Passi (mm)		3.500 – 3.800 – 4.000 – 4.200 – 4.500	4.750 – 5.020	

IVECO

Guida la strada del cambiamento

PUBBLICAZIONE H222800IIT - 04/23

Le informazioni e le immagini contenute in questo catalogo sono fornite a titolo esemplificativo. IVECO si riserva il diritto di apportare in qualsiasi momento e senza preavviso modifiche utili per qualsiasi esigenza di carattere costruttivo e commerciale.